

BARABÁS

ÉLETRE KELTJÜK A BETONT



TERMÉKKATALÓGUS

2018

/A TÉRKÖVEZÉS NAGYKÖNYVE A BARABÁSTÓL

A térkövekkel kirakott kertek, útszakaszok, már a 80-as évek óta ismertek hazánkban is. Bár a térkövek gyártási technológiájával a Magyarországon működő vállalkozások is megismerkedtek (sőt, páran tovább is fejlesztették azokat), sajnos a helyes alkalmazáshoz, a tervezéshez és kivitelezéshez kapcsolódó tudás és tapasztalat mindmáig hiánycikk volt. A vásárlók is megszokták már, hogy a térkövel lerakott kocsifelhajtó, vagy utcaszakasz egy idő után púposodik, megsüllyed. Ennek okát persze nem a kőben kell keresnünk...

Gyakori hiba, hogy nem oldják meg a vízelvezetést, esetleg a talajszerkezet vizsgálatára nem fordítanak időt, vagy a térkövek lerakásakor egyszerűen csak nem hagynak teret a kövek között, így azok a hőingadozásra nem tudnak rugalmasan reagálni és összefeszülnek.

Sajnos hazánkban jelenleg egyáltalán nincs olyan képzés, olyan tankönyv, mely az ehhez kapcsolódó tudást elérhetővé tenné – így aztán a szakemberek nem is hibáztathatóak e jelenségért. Egyszerűen nem volt hol megtanulniuk e mesterséget.

Mindez azonban most örökre megváltozik, ugyanis hazánk egyik legnagyobb szaktekintélyével együttműködve, Tárczy Lászlóval orvosoltuk ezt a több évtizedes hiányt. A 2017. június 1-től a www.barabasko.hu oldalon megrendelhető „A térkövek tervezése, kivitelezése, karbantartása” című szakkönyv mely felöleli az elmúlt 110 év alatt összegyűlt tudást a professzionális térkövezés minden vetületével kapcsolatban!

Meleg szívvel ajánljuk ezt a szakkönyvet minden szakmailag igényes tervezőnek, kiket nem az elvégzett munka, hanem a jól végzett munka motivál. Ajánljuk továbbá minden kivitelezőnek, kik 40 év múlva is kiváló állapotban szeretnék viszont látni az általuk átadott térköburkolatokat. A tulajdonosok pedig megtudhatják, hogyan tartsák karban gyönyörű kertjüket, hogy az még évtizedek múlva is mutatós, patinás látványt nyújtson.

Bízunk benne, hogy e hiánypótló szakmai tudástár segítségével képesek leszünk kihozni a térkövekből a bennük szunnyadó lehetőségeket, és hosszú időn át a legmagasabb minőségi elvárásoknak is megfelelő burkolatok díszíthetik közútjainkat, járdáinkat és kertjeinket.

Ebben hiszünk – ezért dolgozunk!

Barabás Árpád

„DOLGOZNI CSAK PONTOSAN, SZÉPEN,
AHOGY A CSILLAG MEGY AZ ÉGEN,
ÚGY ÉRDEMES.”
/JÓZSEF ATTILA/



LEGNÉPSZERŰBB TERMÉKEINK	6
TÉGLAKÓ®	8
BADACSONY	12
SOMLÓ TRIÓ	16
PERFETTO® GRÁNITKŐ	20
ZEBRANO®	22
GERECSE	24
VILLÁNY KOMBI	26
ANTIKOLT BLOKKELEM	28
STANDARD TERMÉKEINK	30
BAKONY	32
SÉD	33
GYEPHÉZAGOS	34
ZENGŐ	35
ÖKO UNI	36
ÚTÉPÍTÉSI ELEMELK, SZEGÉLYEK	38
MEDERLAP	40
FEJGERENDA	40
KIEMELT SZEGÉLY	40
SÜLLYESZTETT SZEGÉLY	41
K SZEGÉLY	41
KERTI SZEGÉLY	41
ERŐSÍTETT KERTI SZEGÉLY	41
ÁLTALÁNOS INFORMÁCIÓK	42
FONTOS TUDNIVALÓK	44
ÁESZF	46
JELMAGYARÁZAT	48
TECHNIKAI SPECIFIKÁCIÓK	49
LEGNÉPSZERŰBB TERMÉKEINK	50
STANDARD TERMÉKEINK	54
ÚTÉPÍTÉSI ELEMELK, SZEGÉLYEK	56

Érvényes 2018. április 2-től.
Minden korábban kiadott árjegyzék ennek megjelenésével érvényét veszíti. A változtatás jogát fenntartjuk.

TERMÉKKATALÓGUS
2018

/ LEGNÉPSZERŰBB TERMÉKEINK

TÉGLAKŐ®
BADACSONY
SOMLÓ TRIÓ
ZEBRANO®
GERECSE
PERFETTO® GRÁNITKŐ
VILLÁNY KOMBI
ANTIKOLT BLOKKELEM



A HAGYOMÁNY TISZTELETE



/TÉGLAKŐ®

Vastagság: 5 cm, 6 cm illetve 8 cm / Méretek: 12x24 cm

[5 cm vastag] **4.454,-** Ft/m²

Bruttó fogyasztói ár



[6 cm vastag] **5.202,-** Ft/m²
[8 cm vastag] **5.949,-** Ft/m²



Antracit - Barna
5 cm és 8 cm



Piros
5 cm



Barna
5 cm



Grafit
5 cm



Sárga - Piros
5 cm, 6 cm és 8 cm



Vörös - Barna
6 cm



TÉGLAKŐ®

Vastagság: 5 cm, 6 cm illetve 8 cm / Méretek: 12x24 cm

[5 cm vastag] **4.454,-** Ft/m²

Bruttó fogyasztói ár



[6 cm vastag] **5.202,-** Ft/m²
[8 cm vastag] **5.949,-** Ft/m²



Antracit - Barna
5 cm és 8 cm

Piros
5 cm

Barna
5 cm

Grafit
5 cm

Sárga - Piros
5 cm, 6 cm és 8 cm

Vörös - Barna
6 cm

INNOVATÍV ELEGANCIA

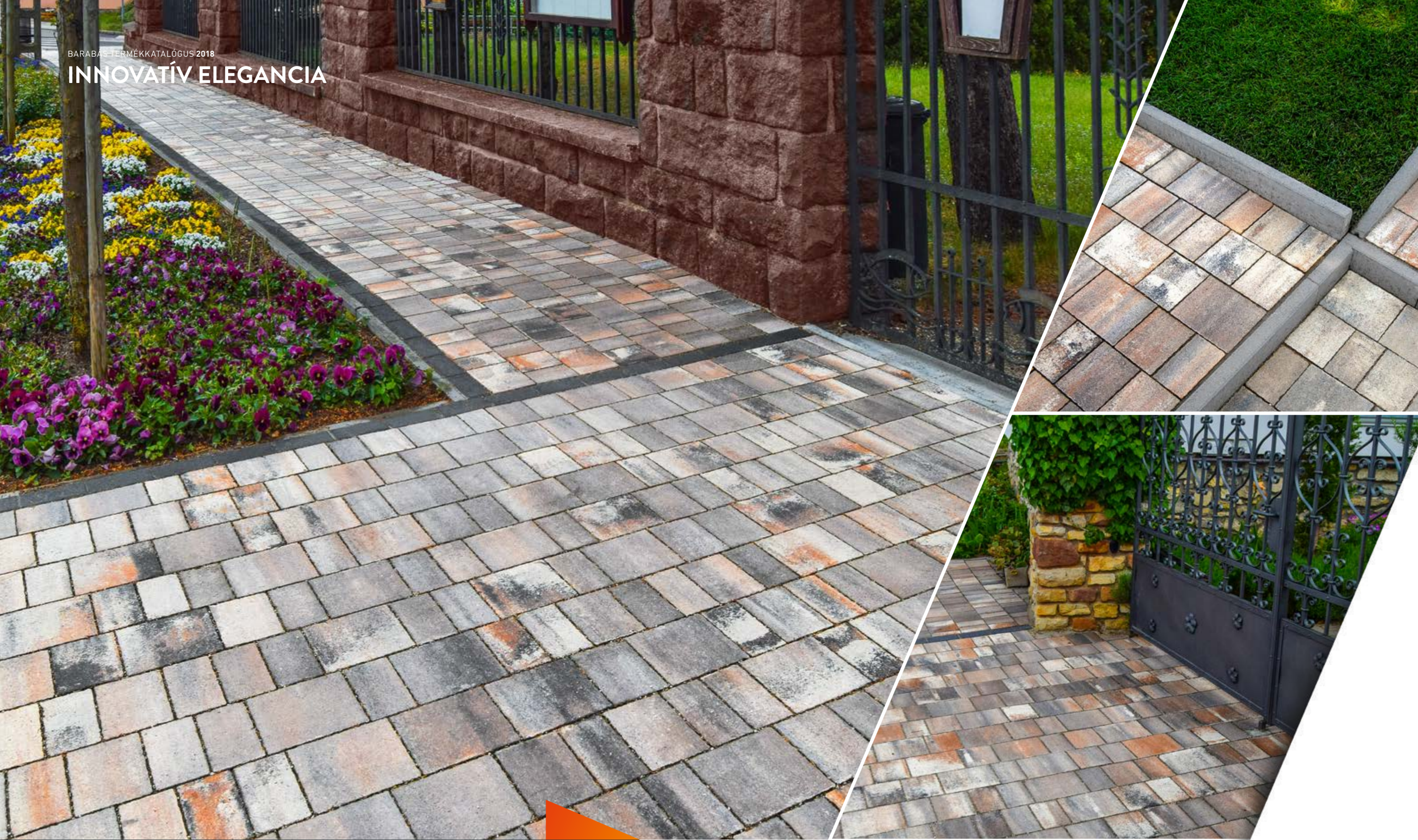

/BADACSONY

Vastagság: 6 cm / Méretek: 11,2x19,1 - 15x19,1 - 22,5x19,1 cm

/5.949,- Ft/m²

Bruttó fogyasztói ár



(őszilomb) Ft/m²

5.501,-



Terra - antracit

Ezüst - antracit

Lazac - barna

Holdfény

Őszilomb



BARABÁS
www.barabasko.hu



/BADACSONY

Vastagság: 6 cm / Méretek: 11,2x19,1 - 15x19,1 - 22,5x19,1 cm

/5.949,- Ft/m²

Bruttó fogyasztói ár



(őszilomb) Ft/m²

5.501,-



Terra - antracit

Ezüst - antracit

Lazac - barna

Holdfény

Őszilomb



BARABÁS
www.barabasko.hu



/ SOMLÓ TRIÓ

Vastagság: 6 cm / Méretek: 10x20 - 20x20 - 30x20 cm

/ 5.202,- Ft/m²

Bruttó fogyasztói ár



Holdfény

Terra - antracit

Homokkő



BARABÁS
www.barabasko.hu

TÖKÉLETES HÁRMAS



/ SOMLÓ TRIÓ

Vastagság: 6 cm / Méretek: 10x20 - 20x20 - 30x20 cm

/ 5.202,- Ft/m²

Bruttó fogyasztói ár



Holdfény

Terra - antracit

Homokkő



BARABÁS
www.barabasko.hu

A TERMÉSZET IHLETTE



/ PERFETTO® GRÁNITKŐ

Vastagság: 6 és 8 cm / Méretek: 11,2x19,1 - 15x19,1 - 22,5x19,1 cm

[6 cm vastag]

/ 6.088,- Ft/m²

Bruttó fogyasztói ár



[8 cm vastag]

/ 7.447,- Ft/m²



Obszián

Bézs



BARABÁS
www.barabasko.hu

MINIMALISTA MŰVÉSZET



/ ZEBRANO®
Vastagság: 5 cm / Méretek: 10x20 cm

/ 4.454,- Ft/m²
Bruttó fogyasztói ár



BARABÁS
www.barabasko.hu

A SZÍNEK VARÁZSA



/GERECSE

Vastagság: 6 és 8 cm / Méretek: 10x20 cm

Bruttó fogyasztói ár:

(6 cm vastag őszilomb)

/4.454,- Ft/m²

(6 cm vastag szürke)

/3.094,- Ft/m²

(6 cm piros, antracit)

/3.688,- Ft/m²

(8 cm vastag szürke)

/3.563,- Ft/m²

(8 cm piros, antracit)

/4.157,- Ft/m²

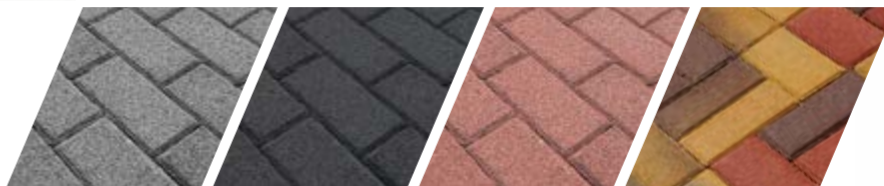

Szürke

Antracit

Piros

Őszilomb



BARABÁS
www.barabasko.hu



A HANGULAT ESZKÖZE

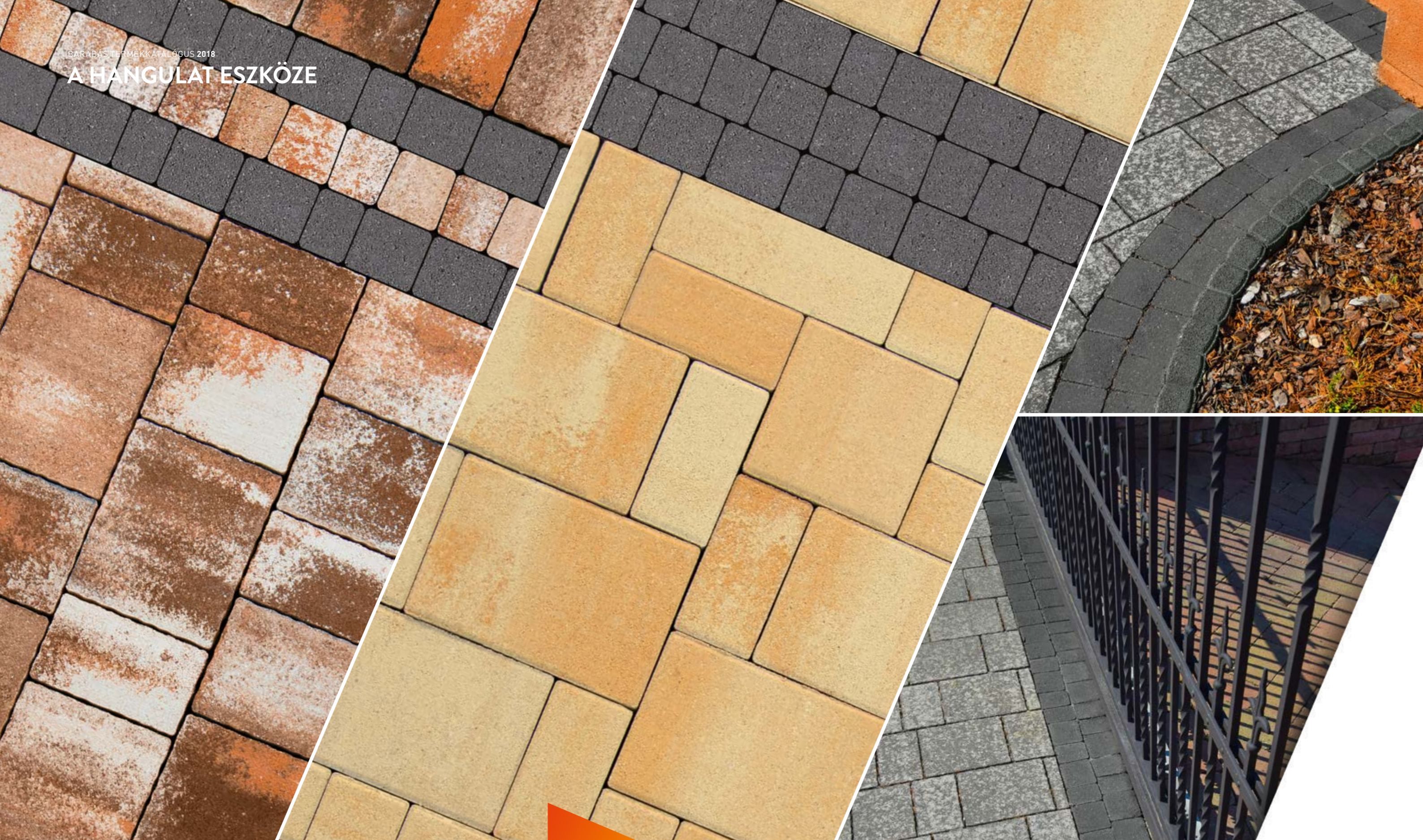

VILLÁNY KOMBI

Vastagság: 6 cm / Méretek: 6x8 - 9x8 - 10x8 - 6,4x8 - 8x8 cm

(Antracit)

4.903,- Ft/m²

Bruttó fogyasztói ár



(Lazac - barna)

5.949,- Ft/m²

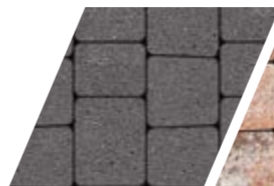

Antracit



Lazac - barna



BARABÁS
www.barabasko.hu



/ ANTIKOLT BLOKKELEM

Méretük: 15x20x40 cm

/ 1.699,-^{Ft/db}

Bruttó fogyasztói ár



Barna

Grafit

Sárga - piros



BARABÁS
www.barabasko.hu

/STANDARD TERMÉKEINK

BAKONY
SÉD
ZENGŐ
GYEPHÉZAGOS
ÖKO UNI



PRAKTIKUSSÁG



ERŐS ÉS TARTÓS



/ BAKONY

Vastagság: 6 és 8 cm / Méretek: 16,5x20 cm

Bruttó fogyasztói ár:

(6 cm vastag piros, antracit) / 3.876,- Ft/m ²	(8 cm vastag piros, antracit) / 4.188,- Ft/m ²
(6 cm vastag szürke) / 3.250,- Ft/m ²	(8 cm vastag szürke) / 3.688,- Ft/m ²



Szürke

Piros

Antracit

/ SÉD

Vastagság: 6 és 8 cm / Méretek: 12x24 cm

Bruttó fogyasztói ár:

(6 cm vastag piros, antracit) / 3.688,- Ft/m ²	(8 cm vastag piros, antracit) / 4.157,- Ft/m ²
(6 cm vastag szürke) / 3.094,- Ft/m ²	(8 cm vastag szürke) / 3.563,- Ft/m ²



BARABÁS
www.barabasko.hu

EGYÜTT A TERMÉSZETTEL



Szürke

HAGYOMÁNYOS MEGJELENÉS

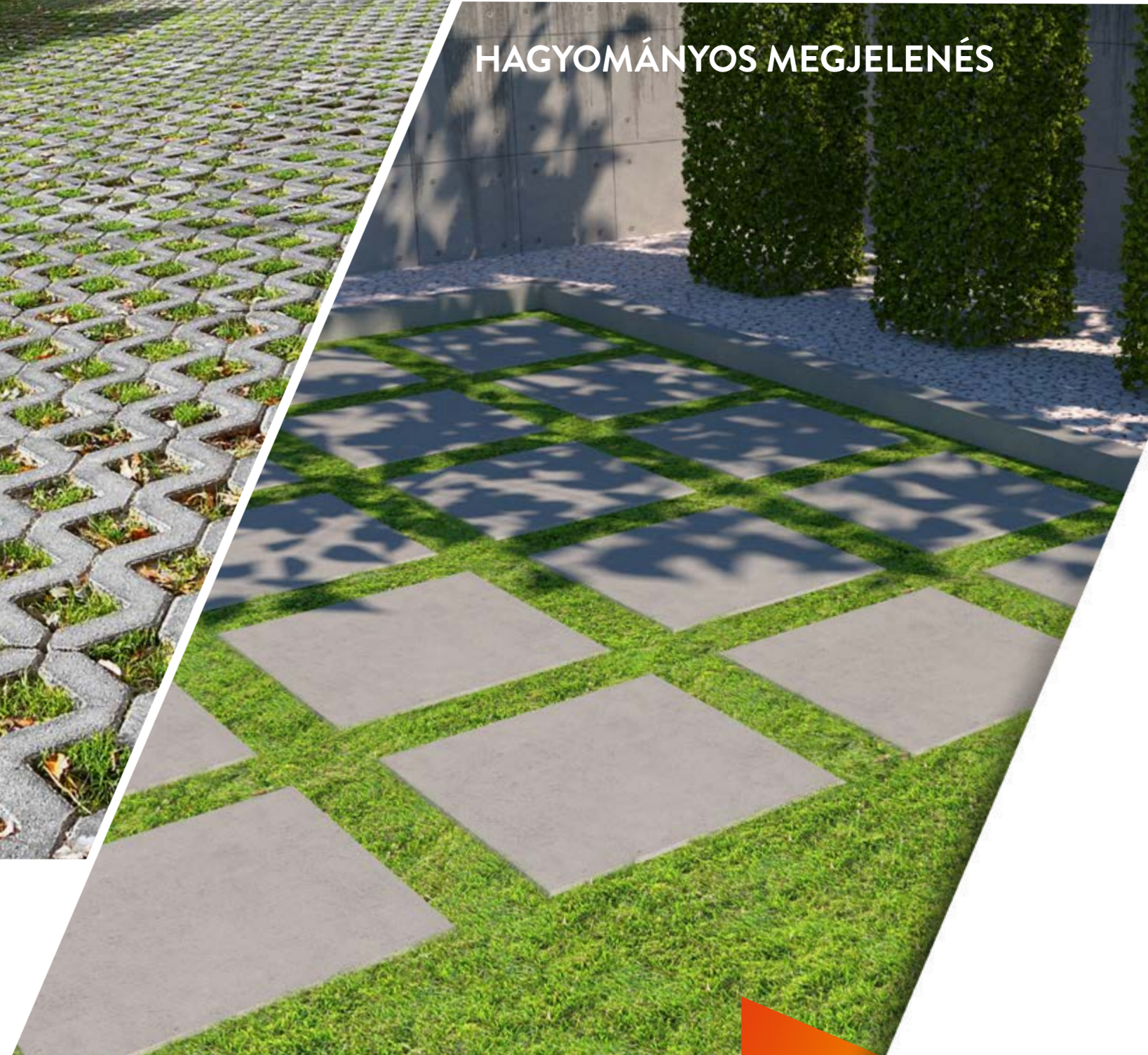

/ GYEPHÉZAGOS

Vastagság: 8 és 10 cm / Méretek: 40x60 cm

Bruttó fogyasztói ár:

[8 cm vastag] / **3.344,-** Ft/m²

[10 cm vastag] / **3.501,-** Ft/m²



Szürke

/ ZENGŐ

Vastagság: 6 cm / Méretek: 40x40 cm

/ **656,-** Ft/db

Bruttó fogyasztói ár



BARABÁS
www.barabasko.hu

VÍZÁTERESZTŐ FUGARENDSZER



/ ÖKO UNI

Vastagság: 8 cm / Méretek: 17x17 cm

/ 5.938,- Ft/db

Bruttó fogyasztói ár



Szürke



BARABÁS
www.barabasko.hu

/ ÚTÉPÍTÉSI ELEMÉK SZEGÉLYEK

MEDERLAP
FEJGERENDA
KIEMELT SZEGÉLY
SÜLLYESZTETT SZEGÉLY
K SZEGÉLY

KERTI SZEGÉLY
ERŐSÍTETT KERTI SZEGÉLY



/ MEDERLAP



A mederlapot autópályák, autóutak, utak, csapadékvíz elvezetésénél építik be az árkok, valamint nagyobb rézsű-felületek burkolására. Továbbá mezőgazdasági és ipari létesítmények csapadékvízgyűjtőinek, közutak, önkormányzati utak melletti nyílt vízvezető árkok burkolásához alkalmazzák.

/ FEJGERENDA



A fejgerenda egy útépitési betonelem, melyet a mederlapozás kiegészítő elemeként, a monolit fejgerenda kiváltására használnak. Elsősorban autópályák, autóutak, utak, csapadékvízvezető árkaik rossz minőségű monolit fejgerendái helyett alkalmazzák, a könnyű beépíthetősége és egyenletes I. osztályú minősége miatt.

/ KIEMELT SZEGÉLY



Alkalmazása:
Az elem használata akkor indokolt, amikor szintkülönbséget elválasztó megoldásra van szükség, vagy fontos a két burkolat egymástól való elkülönítése. Pl. járda és személygépkocsi forgalom határozott elválasztásánál, amikor a járdán haladó gyalogosok védelméről kell gondoskodni.

/ SÜLLYESZTETT SZEGÉLY



Alkalmazása:
A süllyesztett szegélyt elsősorban olyan burkolatváltásoknál építik be, ahol a folyamatos burkolatvezetés a cél, az átjárhatóság biztosításával. Ezek az elemek zökkenőmentes továbbhaladást és szinteltérés nélküli átmenetet biztosítanak az eltérő burkolatok között. Pl. gyalogátkelőhelyek, kerékpárutak csatlakozásánál.

/ K SZEGÉLY



Alkalmazása:
A gépkocsibejáróknál, áthajtásoknál a szintkülönbségek kiküszöbölésére, áthidalására a járművel járt szegélyt, illetve behajtó élt célszerű a járművek futóművét kímélő K szegéllyel készíteni. Ez az elem a szintbeli eltérések biztonságos és tartós kialakítása mellett a csapadékvíz-elvezetések szempontjából is megoldást nyújt.

/ KERTI SZEGÉLY

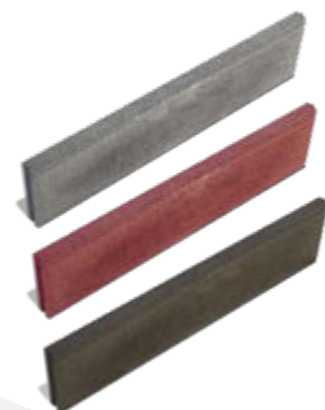

A 100 cm hosszú, 20 cm magas és 5 cm széles kerti szegély kifejezetten gyalogos, illetve kerékpárforgalomnak kitett burkolatok lezárására alkalmas. Az elemek nút-falcos megoldással készülnek, mely biztosítja a szegélykövek megfelelő egymáshoz illesztését.

Alkalmazása:
Járdáknál, teraszoknál, kerti utak szegélyezésénél, gyalogosforgalomnak kitett parkok sétaútjainál, kerékpárutaknál, lépcsők kialakítására.

/ ERŐSÍTETT KERTI SZEGÉLY



Az ugyanolyan alapl méretben, de szélességben 8 cm-re növelt kerti szegélyt azokon a helyeken javasoljuk beépítésre, ahol várható kisebb személygépkocsi áthajtás a burkolt felületen. Az így stabilabbá, masszívabbá tett erősített kerti szegély még mindig finom rajzolatot nyújtva képes ezeknek a terheknek az elviselésére.

Alkalmazása:
Gépkocsibeállóknál, kerti utaknál, parkok sétaútjainál, kerékpárutaknál.



/ JELMAGYARÁZAT



TEHERGÉPJÁRMŰ
TERHELHETŐSÉG



SZEMÉLYGÉPJÁRMŰ
TERHELHETŐSÉG



KOMBI FORMA

/ TECHNIKAI SPECIFIKÁCIÓK

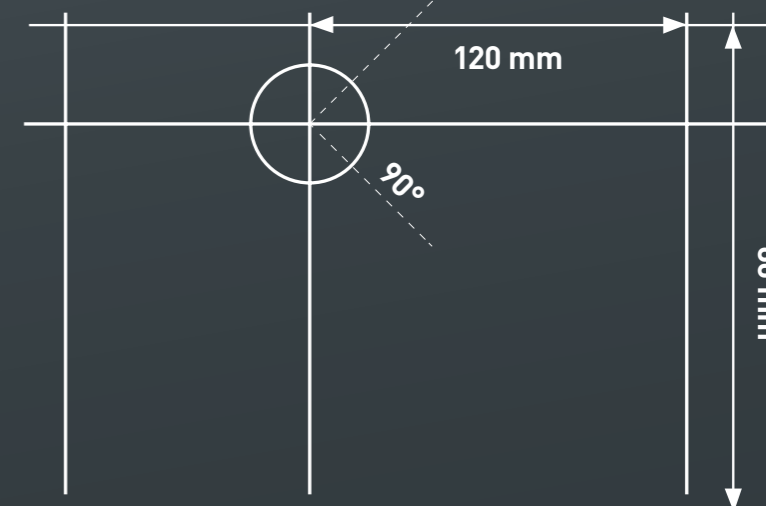

/ LEGNÉPSZERŰBB TERMÉKEINK

TÉGLAKŐ® 5, 6 és 8cm-es / Sárga-piros, antracit-barna, piros, barna, grafit, vörös-barna



CIKK MEGNEVEZÉSE	M.E.	Nettó listaár	Bruttó listaár	db/m ²	m ² /raklap	db/raklap	Bruttó kg/rkp.	m ² /sor	kg/sor	sor/raklap	db/sor
TÉGLAKŐ (5 cm) Sárga-piros	m ²	3.507,-	4.454,-	34.72	12.96	450	1478	0.864	97	15	30
TÉGLAKŐ (5 cm) Antracit-barna	m ²	3.507,-	4.454,-	34.72	12.96	450	1478	0.864	97	15	30
TÉGLAKŐ (5 cm) Piros	m ²	3.507,-	4.454,-	34.72	12.96	450	1478	0.864	97	15	30
TÉGLAKŐ (5 cm) Barna	m ²	3.507,-	4.454,-	34.72	12.96	450	1478	0.864	97	15	30
TÉGLAKŐ (5 cm) Grafit	m ²	3.507,-	4.454,-	34.72	12.96	450	1478	0.864	97	15	30
TÉGLAKŐ (6 cm) Sárga-piros	m ²	4.096,-	5.202,-	34.72	10.37	360	1420	0.864	117	12	30
TÉGLAKŐ (6 cm) Vörös-barna	m ²	4.096,-	5.202,-	34.72	10.37	360	1420	0.864	117	12	30
TÉGLAKŐ (8 cm)** Sárga-piros	m ²	4.684,-	5.949,-	34.72	8.64	300	1575	0.864	155	10	30
TÉGLAKŐ (8 cm)** Antracit-barna	m ²	4.684,-	5.949,-	34.72	8.64	300	1575	0.864	155	10	30

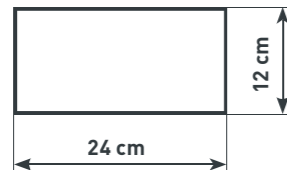

Rakatkép:

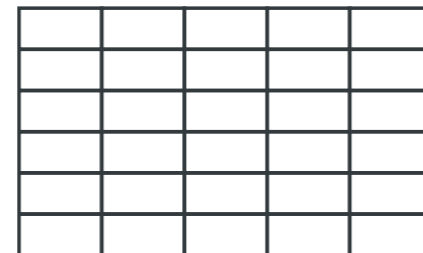

** Tehergépjármű forgalom csak
8 cm vastag kő esetén megengedett.

BADACSONY 6 cm-es / Lazac-barna, holdfény, terra-antracit, ezüst-antracit, őszilomb



CIKK MEGNEVEZÉSE	M.E.	Nettó listaár	Bruttó listaár	db/m ²	m ² /raklap	db/raklap	Bruttó kg/rkp.	m ² /sor	kg/sor	sor/raklap	db/sor
BADACSONY Lazac-barna	m ²	4.684,-	5.949,-	-	11.45	370	1571,5	1.15	155,15	10	37
BADACSONY Holdfény	m ²	4.684,-	5.949,-	-	11.45	370	1571,5	1.15	155,15	10	37
BADACSONY Terra-antracit	m ²	4.684,-	5.949,-	-	11.45	370	1571,5	1.15	155,15	10	37
BADACSONY Ezüst-antracit	m ²	4.684,-	5.949,-	-	11.45	370	1571,5	1.15	155,15	10	37
BADACSONY Őszilomb	m ²	4.331,-	5.501,-	-	11.45	370	1571,5	1.15	155,15	10	37

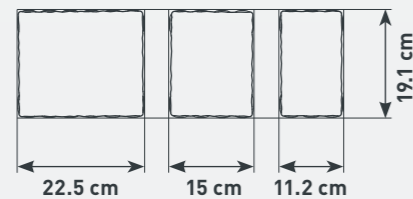

Rakatkép:



FIGYELEM! A BADACSONY ELEMEI
KÜLÖN-KÜLÖN NEM RENDELHETŐEK!

SOMLÓ TRIÓ 6 cm-es / Terrakotta-barna, homokkő, holdfény



CIKK MEGNEVEZÉSE	M.E.	Nettó listaár	Bruttó listaár	db/m ²	m ² /raklap	db/raklap	Bruttó kg/rkp.	m ² /sor	kg/sor	sor/raklap	db/sor
SOMLÓ TRIÓ (6 cm) Terrakotta-barna	m ²	4.096,-	5.202,-	-	12	320	1646	1.2	162,6	10	32
SOMLÓ TRIÓ (6 cm) Holdfény	m ²	4.096,-	5.202,-	-	12	320	1646	1.2	162,6	10	32
SOMLÓ TRIÓ (6 cm) Homokkő	m ²	4.096,-	5.202,-	-	12	320	1646	1.2	162,6	10	32

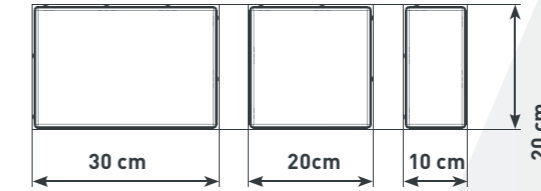

Rakatkép:

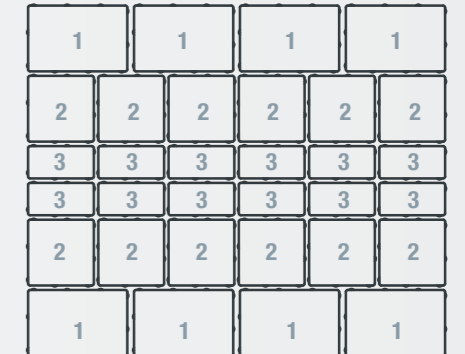

FIGYELEM! A SOMLÓ TRIÓ ELEMEI
KÜLÖN-KÜLÖN NEM RENDELHETŐEK!

PERFETTO® GRÁNITKŐ 6 és 8cm-es / Bézs, obszidián



CIKK MEGNEVEZÉSE	M.E.	Nettó listaár	Bruttó listaár	db/m ²	m ² /raklap	db/raklap	Bruttó kg/rkp.	m ² /sor	kg/sor	sor/raklap	db/sor
PERFETTO (6 cm) Bézs	m ²	4.794,-	6.088,-	-	11.45	370	1571,5	1.15	155,15	10	37
PERFETTO (6 cm) Obszidián	m ²	4.794,-	6.088,-	-	11.45	370	1571,5	1.15	155,15	10	37
PERFETTO (8 cm)** Bézs	m ²	5.864,-	7.447,-	-	9.16	296	1680,6	1.15	207,58	8	37
PERFETTO (8 cm)** Obszidián	m ²	5.864,-	7.447,-	-	9.16	296	1680,6	1.15	207,58	8	37

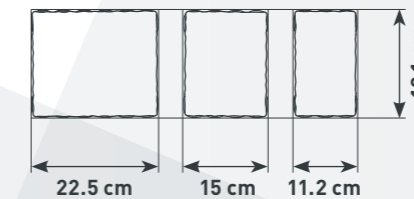

Rakatkép:



** Tehergépjármű forgalom csak
8 cm vastag kő esetén megengedett.

FIGYELEM! A PERFETTO® GRÁNITKŐ ELEMEI
KÜLÖN-KÜLÖN NEM RENDELHETŐEK!

ZEBRANO® 5 cm-es

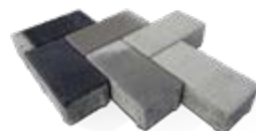

CIKK MEGNEVEZÉSE	M.E.	Nettó listaár	Bruttó listaár	db/m ²	m ² /raklap	db/raklap	Bruttó kg/rkp.	m ² /sor	kg/sor	sor/raklap	db/sor
ZEBRANO (5 cm)	m ²	3.507,-	4.454,-	50	12.96	648	1513	1.08	124	12	54

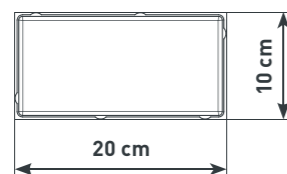

Vastagság: 5 cm



Rakatkép:

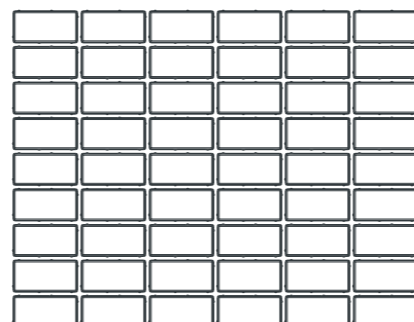

GERECSE 6 és 8cm-es / Szürke, piros, antracit

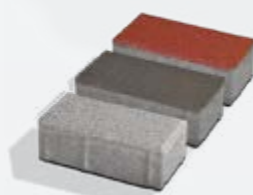

CIKK MEGNEVEZÉSE	M.E.	Nettó listaár	Bruttó listaár	db/m ²	m ² /raklap	db/raklap	Bruttó kg/rkp.	m ² /sor	kg/sor	sor/raklap	db/sor
GERECSE (6 cm) Szürke	m ²	2.436,-	3.094,-	50	10.8	540	1483	1.08	146	10	54
GERECSE (6 cm) Piros	m ²	2.904,-	3.688,-	50	10.8	540	1483	1.08	146	10	54
GERECSE (6 cm) Antracit	m ²	2.904,-	3.688,-	50	10.8	540	1483	1.08	146	10	54
GERECSE (8 cm) * Szürke	m ²	2.806,-	3.563,-	50	8.64	432	1580	1.08	194	8	54
GERECSE (8 cm) * Piros	m ²	3.273,-	4.157,-	50	8.64	432	1580	1.08	194	8	54
GERECSE (8 cm) * Antracit	m ²	3.273,-	4.157,-	50	8.64	432	1580	1.08	194	8	54

GERECSE 6 cm-es / Őszilomb

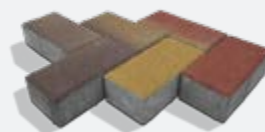

CIKK MEGNEVEZÉSE	M.E.	Nettó listaár	Bruttó listaár	db/m ²	m ² /raklap	db/raklap	Bruttó kg/rkp.	m ² /sor	kg/sor	sor/raklap	db/sor
GERECSE (6 cm) Őszilomb	m ²	3.507,-	4.454,-	50	10.8	540	1483	1.08	146	10	54

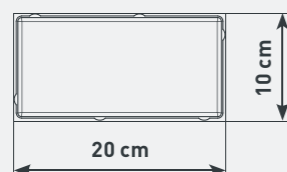

* Tehergépjármű forgalom csak
8 cm vastag kő esetén megengedett.

Rakatkép:

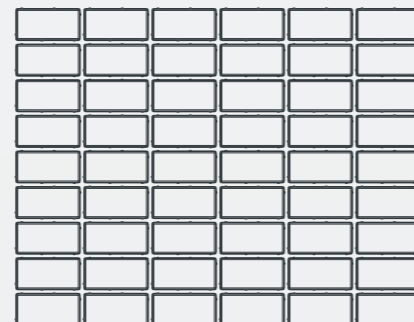

VILLÁNY KOMBI 6 cm-es / Lazac-barna, antracit



CIKK MEGNEVEZÉSE	M.E.	Nettó listaár	Bruttó listaár	db/m ²	m ² /raklap	db/raklap	Bruttó kg/rkp.	m ² /sor	kg/sor	sor/raklap	db/sor
VILLÁNY KOMBI (6 cm) Lazac-barna	m ²	4.684,-	5.949,-	-	8.76	1404	1199	0.73	98	12	117
VILLÁNY KOMBI (6 cm) Antracit	m ²	3.861,-	4.903,-	-	8.76	1404	1199	0.73	98	12	117

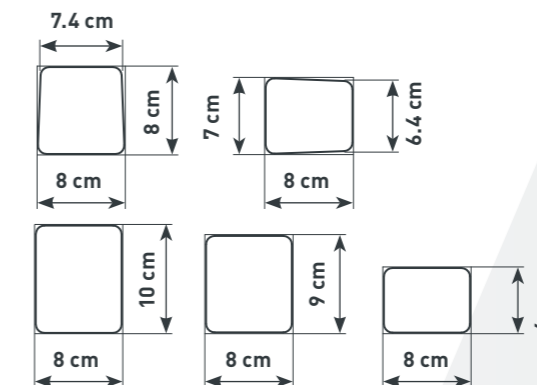

Rakatkép:

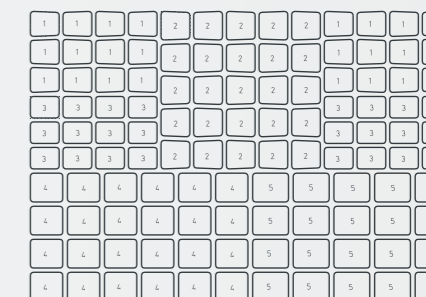

FIGYELEM! A VILLÁNY KOMBI ELEMET
KÜLÖN-KÜLÖN NEM RENDELHETŐEK!

ANTIKOLT BLOKKELEM 40x20x15 cm-es / Sárga-piros, grafit, barna



CIKK MEGNEVEZÉSE	M.E.	Nettó listaár	Bruttó listaár	db/fm	fm/raklap	db/raklap	Bruttó kg/rkp.	fm/sor	kg/sor	sor/raklap	db/sor
ANTIKOLT BLOKKELEM Sárga-piros	db	1.338,-	1.699,-	2.5	19.2	48	1316	4.8	324	4	12
ANTIKOLT BLOKKELEM Grafit	db	1.338,-	1.699,-	2.5	19.2	48	1316	4.8	324	4	12
ANTIKOLT BLOKKELEM Barna	db	1.338,-	1.699,-	2.5	19.2	48	1316	4.8	324	4	12

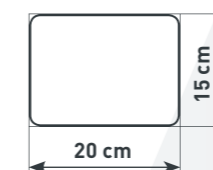

/STANDARD TERMÉKEINK

BAKONY 6 és 8cm-es / Szürke, piros, antracit

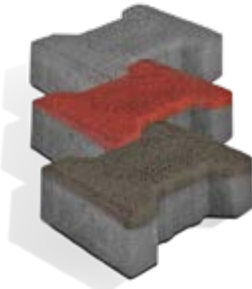

CIKK MEGNEVEZÉSE	M.E.	Nettó listaár	Bruttó listaár	db/m ²	m ² /raklap	db/raklap	Bruttó kg/rkp.	m ² /sor	kg/sor	sor/raklap	db/sor
BAKONY (6 cm) Szürke	m ²	2.559,-	3.250,-	35.11	9.4	330	1292	0.94	127	10	33
BAKONY (6 cm) Piros	m ²	3.052,-	3.876,-	35.11	9.4	330	1292	0.94	127	10	33
BAKONY (6 cm) Antracit	m ²	3.052,-	3.876,-	35.11	9.4	330	1292	0.94	127	10	33
BAKONY (8 cm) * Szürke	m ²	2.904,-	3.688,-	35.11	7.5	264	1379	0.94	169	8	33
BAKONY (8 cm) * Piros	m ²	3.298,-	4.188,-	35.11	7.5	264	1379	0.94	169	8	33
BAKONY (8 cm) * Antracit	m ²	3.298,-	4.188,-	35.11	7.5	264	1379	0.94	169	8	33

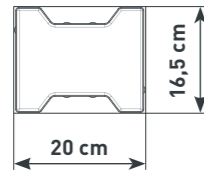

* Tehergépjármű forgalom csak 8 cm vastag kő esetén megengedett.

Rakatkép:

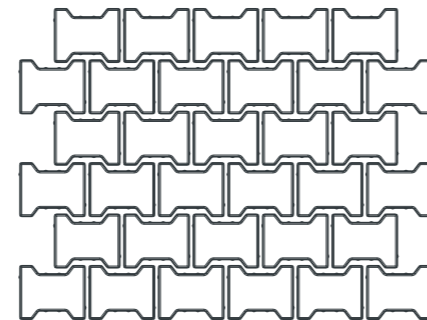

SÉD 6 és 8cm-es / Szürke, piros, antracit

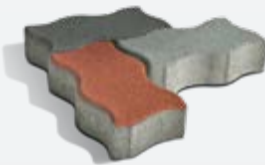

CIKK MEGNEVEZÉSE	M.E.	Nettó listaár	Bruttó listaár	db/m ²	m ² /raklap	db/raklap	Bruttó kg/rkp.	m ² /sor	kg/sor	sor/raklap	db/sor
SÉD (6 cm) Szürke	m ²	2.436,-	3.094,-	35.09	11.4	400	1581	1.14	156	10	40
SÉD (6 cm) Piros	m ²	2.904,-	3.688,-	35.09	11.4	400	1581	1.14	156	10	40
SÉD (6 cm) Antracit*	m ²	2.904,-	3.688,-	35.09	11.4	400	1581	1.14	156	10	40
SÉD (8 cm)** Szürke	m ²	2.806,-	3.563,-	35.09	9.1	320	1683	1.14	207	8	40
SÉD (8 cm)** Piros	m ²	3.273,-	4.157,-	35.09	9.1	320	1683	1.14	207	8	40
SÉD (8 cm)** Antracit*	m ²	3.273,-	4.157,-	35.09	9.1	320	1683	1.14	207	8	40

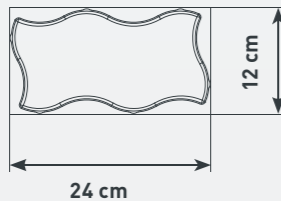

* Minimális rendelési mennyiség 300 m², az adott színnél

** Tehergépjármű forgalom csak 8 cm vastag kő esetén megengedett.

Rakatkép:

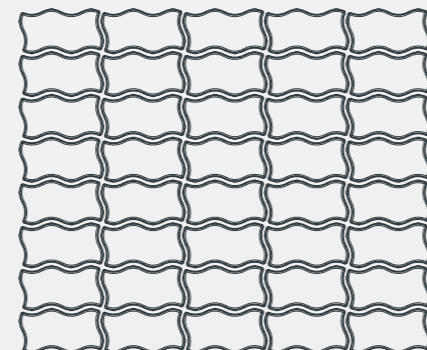

ZENGŐ 6 cm-es / Szürke



CIKK MEGNEVEZÉSE	M.E.	Nettó listaár	Bruttó listaár	db/m ²	m ² /raklap	db/raklap	Bruttó kg/rkp.	m ² /sor	kg/sor	sor/raklap	db/sor
ZENGŐ (6 cm) Szürke	db	517,-	656,-	6.25	11.52	72	1580	0.96	130	12	6

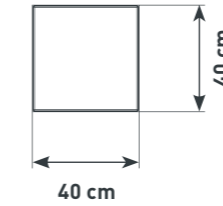

Rakatkép:



GYEPHÉZAGOS 8 és 10 cm-es / szürke



CIKK MEGNEVEZÉSE	M.E.	Nettó listaár	Bruttó listaár	db/m ²	m ² /raklap	db/raklap	Bruttó kg/rkp.	m ² /sor	kg/sor	sor/raklap	db/sor
GYEPHÉZAGOS (8 cm) Szürke	m ²	2.633,-	3.344,-	4.17	12	50	1320	1.2	130	10	5
GYEPHÉZAGOS (10 cm) Szürke	m ²	2.756,-	3.501,-	4.17	9.6	40	1330	1.2	163	8	5

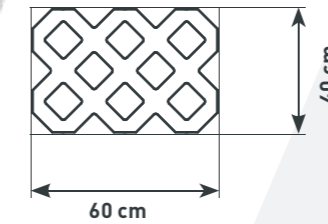

Rakatkép:

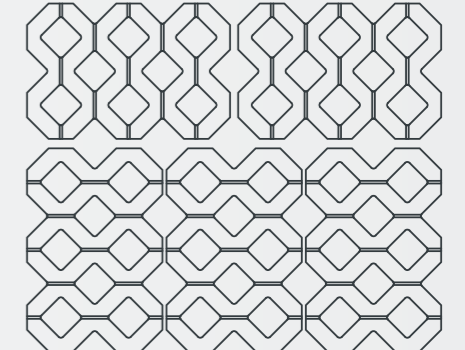

ÖKO UNI 8 cm-es / szürke



CIKK MEGNEVEZÉSE	M.E.	Nettó listaár	Bruttó listaár	db/m ²	m ² /raklap	db/raklap	Bruttó kg/rkp.	m ² /sor	kg/sor	sor/raklap	db/sor
ÖKO UNI (8 cm) Szürke	m ²	4.676,-	5.938,-	29.41	8.16	240	1391	1.02	171	8	30

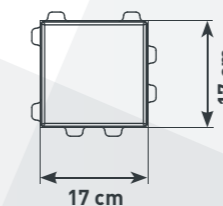

Rakatkép:

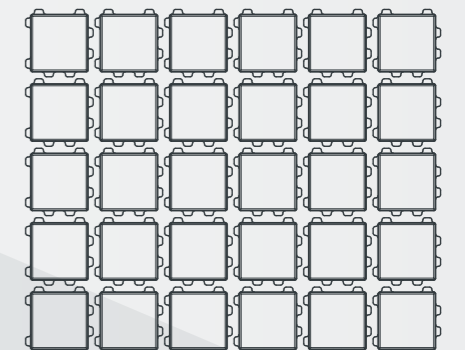

SOMLÓ TRIÓ 6 cm-es / Szürke

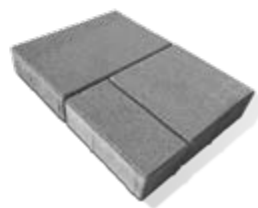

CIKK MEGNEVEZÉSE	M.E.	Nettó listaár	Bruttó listaár	db/m ²	m ² /raklap	db/raklap	Bruttó kg/rkp.	m ² /sor	kg/sor	sor/raklap	db/sor
SOMLÓ TRIÓ (6 cm) Szürke	m ²	2.953,-	3.751,-	-	12	320	1646	1.2	162,6	10	32

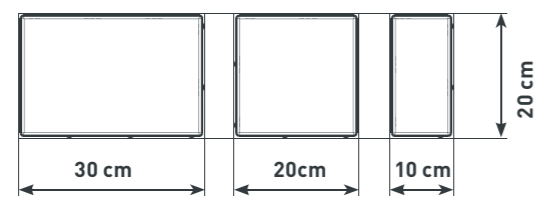

FIGYELEM! A SOMLÓ TRIÓ ELEMEI KÜLÖN-KÜLÖN NEM RENDELHETŐEK!

Rakatkép:

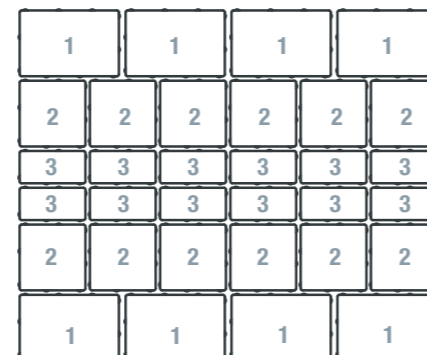

KIEMELT SZEGÉLY Szürke



CIKK MEGNEVEZÉSE	M.E.	Nettó listaár	Bruttó listaár	db/fm	fm/raklap	db/raklap	Bruttó kg/rkp.	fm/sor	kg/sor	sor/raklap	db/sor
KIEMELT SZEGÉLY (25x25x15 cm) Szürke	db	345,-	438,-	4	18	72	1438	4,5	355	4	18
KIEMELT SZEGÉLY (100x25x15 cm) Szürke	db	1.378,-	1.750,-	1	15	15	1201	5	394	3	5

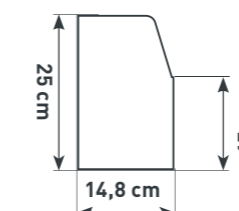

SÜLLYESZTETT SZEGÉLY 40x20x15 cm / Szürke



CIKK MEGNEVEZÉSE	M.E.	Nettó listaár	Bruttó listaár	db/fm	fm/raklap	db/raklap	Bruttó kg/rkp.	fm/sor	kg/sor	sor/raklap	db/sor
SÜLLYESZTETT SZEGÉLY Szürke	db	480,-	609,-	2,5	19,2	48	1316	4,8	324	4	12

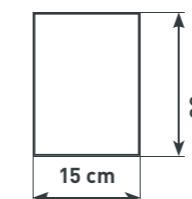

K SZEGÉLY 25x25x15 cm / Szürke



CIKK MEGNEVEZÉSE	M.E.	Nettó listaár	Bruttó listaár	db/fm	fm/raklap	db/raklap	Bruttó kg/rkp.	fm/sor	kg/sor	sor/raklap	db/sor
K SZEGÉLY Szürke	db	283,-	359,-	4	18	72	1267	6	416	3	24

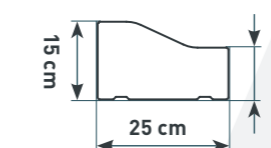

KERTI SZEGÉLY 100x20x5 cm / Szürke, piros, antracit

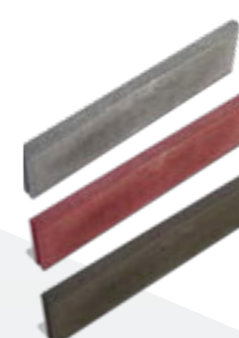

CIKK MEGNEVEZÉSE	M.E.	Nettó listaár	Bruttó listaár	db/fm	fm/raklap	db/raklap	Bruttó kg/rkp.	fm/sor	kg/sor	sor/raklap	db/sor
KERTI SZEGÉLY Szürke	db	541,-	688,-	1	51	51	1173	17	383	3	17
KERTI SZEGÉLY Piros	db	738,-	938,-	1	51	51	1173	17	383	3	17
KERTI SZEGÉLY Antracit	db	738,-	938,-	1	51	51	1173	17	383	3	17



ERŐSÍTETT KERTI SZEGÉLY 100x20x8 cm / Szürke, obszián

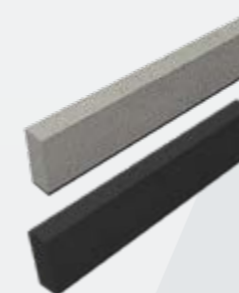

CIKK MEGNEVEZÉSE	M.E.	Nettó listaár	Bruttó listaár	db/fm	fm/raklap	db/raklap	Bruttó kg/rkp.	fm/sor	kg/sor	sor/raklap	db/sor
ERŐSÍTETT KERTI SZEGÉLY Szürke	db	788,-	1.000,-	1	33	33	1213	11	396	3	11
ERŐSÍTETT KERTI SZEGÉLY Obszián	db	1034,-	1.313,-	1	33	33	1213	11	396	3	11

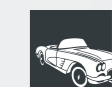

/ ÚTÉPÍTÉSI ELEMÉK, SZEGÉLYEK

MEDERLAP 10 cm vastag / Szürke



CIKK MEGNEVEZÉSE	M.E.	Nettó listaár	Bruttó listaár	db/m ²	m ² /raklap	db/raklap	Bruttó kg/rkp.	m ² /sor	kg/sor	sor/raklap	db/sor
MEDERLAP (60x40 cm) Szürke	db	1.169,-	1.485,-	4,17	6,72	28	1537	0,96	216	7	4

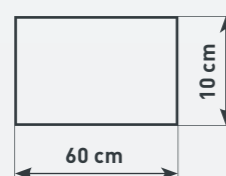

FEJGERENDA 100x20x10 cm / Szürke



CIKK MEGNEVEZÉSE	M.E.	Nettó listaár	Bruttó listaár	db/fm	fm/raklap	db/raklap	Bruttó kg/rkp.	fm/sor	kg/sor	sor/raklap	db/sor
FEJGERENDA (100x20x10 cm) Szürke	db	849,-	1.078,-	1	27	27	1240	9	405	3	9

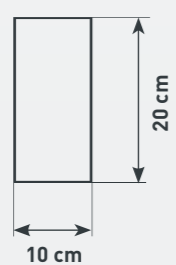



A kiadványban megjelenő képek és grafikák illusztrációk. A kiadványban feltüntetett árak bruttó fogyasztói árak, amelyek kereskedő-partnereinknél történő telephelyi átvétel esetén értendők. Az árak a szállítási távolságtól függően, kereskedőnként változhatnak, ezért a pontos árakról érdeklődjön partnereinknél. Mivel termékeink természetes alapanyagokból készülnek, azok színei eltérhetnek a katalógusban található fotóktól. Kérjük, figyeljen a honlapon is megtalálható gyakorlati tanácsokra, amelyet a raklapon lévő QR kóddal könnyedén megtekinthet.



BARABÁS

A terméket gyártja és forgalmazza:

Barabás Téglakő Kft.

8200 Veszprém, Tüzér utca 69. Telefon: **06-88/578-280**

www.barabasko.hu